



Benelli

دفترچه راهنما

با تشکر از انتخاب شما

NEW

TORNADO
75



نیکران مہنہر پارکاد

ہیجان محض از ۱۹۱۱ 

بنلی  Benelli



خریدار گرامی

از اینکه موتورسیکلت TNT 15 شرکت نیکران موتور پاسارگاد را انتخاب نموده اید صمیمانه متشکریم و اطمینان داریم که رضایت کامل شما را جلب خواهد کرد. این موتورسیکلت با بهترین کیفیت و تکنولوژی پیشرفته طراحی و ساخته شده است. در این دفترچه روشهای تعمیر و نگهداری محصول ارائه شده است که با رعایت دقیق این نکات بهترین عملکرد و افزایش طول عمر قطعات فراهم خواهد شد. شرکت نیکران موتور پاسارگاد به تعمیرکاران حرفه ای تجهیز شده و قادر است بهترین سرویس خدمات پس از فروش را به نحو مطلوب در اختیار مشتریان قرار دهد. همچنین این شرکت تلاش خواهد کرد کیفیت محصولات و قطعات را بهبود بخشد که به همین امر ممکن است برخی قطعات و پارامترهای موجود در دفترچه با موتورسیکلت مطابقت نداشته باشد.



Benelli

هیجان محض از ۱۹۱۱

گارانتی

- شرکت نیکران موتور پاسارگاد موتورسیکلت 15 TNT را به مدت سه ماه یا ۳۰۰۰ کیلومتر (هر کدام که زودتر فرا برسد) به استثناء شرایط ذیل گارانتی می نماید.
- گذشت سه ماه یا ۳۰۰۰ کیلومتر هر کدام که زودتر اتفاق بیافتد
 - صدمات ناشی از تصادف ، آتش سوزی یا حوادث دیگر
 - در صورتیکه سرویس اولیه موتورسیکلت در زمان و کیلومتر مشخص شده انجام نشده باشد.
 - استفاده و نگهداری نادرست از موتورسیکلت
 - عیوب حاصل از سرویس و یا تعمیرات انجام شده در خارج از نمایندگی های مجاز
 - نصب وسایل برقی اضافی بر روی موتورسیکلت
 - قطعات برقی و مصرفی
 - دست کاری در مجموعه کیلومترشمار
 - استفاده از قطعاتی که مورد تایید شرکت نیکران موتور پاسارگاد نباشد

یادآوری

در این دفترچه همواره به کلمات زیر برخورد خواهید کرد که هر یک معنی و مفهوم خاصی دارد. برای استفاده بهتر از این دفترچه به معنی ذکر شده هر یک از کلمات ذیل دقت نمایید.



هشدار

عدم توجه به این دستورات ، ایمنی سرنشین را به خطر انداخته و سبب آسیب رسیدن به شخص خواهد شد.



احتیاط

توجه به این اقدامات ،سبب جلوگیری از آسیب دیدگی به موتور و شخص خواهد شد.



توجه

در برگیرنده اطلاعات خاص و مفید جهت استفاده بهتر از دستورالعمل ها می باشد.



محل قطعات

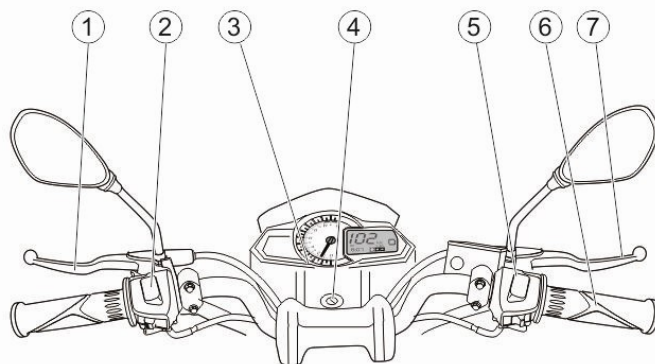

1 دسته کلاچ

2 قلوه ای چپ

3 کیلومتر شمار

4 سوئیچ

5 قلوه ای راست

6 دسته لاستیکی گاز

7 دسته ترمز

10 شیر بنزین

11 پدال دنده

12 جک وسط

13 جک بغل

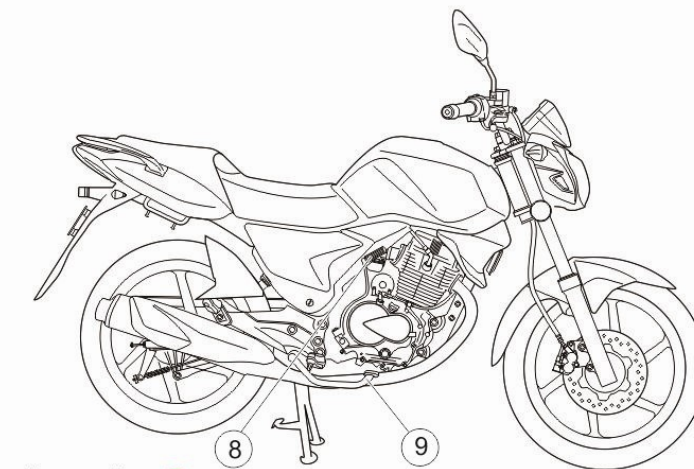
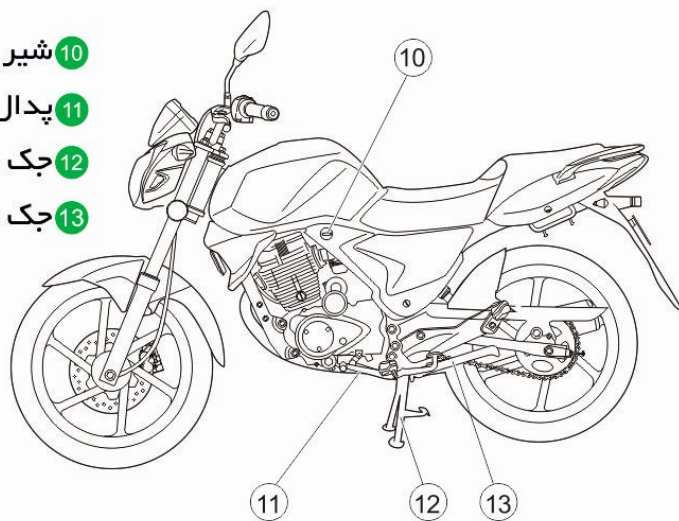

8 پدال هندل



9 پدال ترمز



Benelli

هیجان محض از ۱۹۱۱

سوئیچ اصلی

وضعیت : کلیه مدارهای الکتریکی قطع می باشد.
وضعیت : کلیه مدارهای الکتریکی باز می باشد.



قفل فرمان: در سمت راست لوله گلویی شاسی قرار گرفته است .
برای قفل کردن فرمان ، فرمان را به سمت چپ چرخانده ، سوئیچ را داخل قفل فرمان قرار دهید ، آنرا خلاف جهت عقربه های ساعت بچرخانید و بیرون بیاورید.
توجه: هرگز در هنگام رانندگی سوئیچ را نچرخانید و از محل خود خارج ننمایید ، زیرا باعث آسیب دیدگی شما خواهد شد.

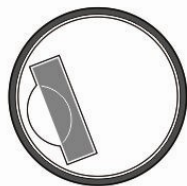

شماره شاسی

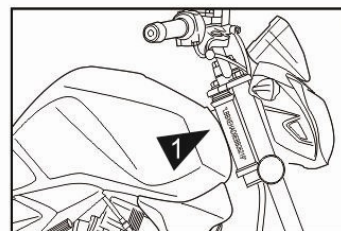

شناسایی موتورسیکلت بر اساس شماره سریال شاسی و انجین انجام می پذیرد. این دو شماره کمک بسزایی در زمان سرویس دهی توسط فروشندگان و نمایندگان فروش خواهد کرد.

شماره شاسی بر روی گلویی موتورسیکلت در سمت راست حک شده است.

شماره انجین

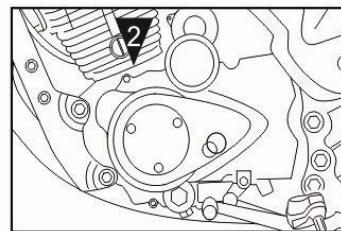

شماره انجین بر روی پوسته کارتر چپ در قسمت بالا حک شده است. لطفا شماره شاسی و انجین موتورسیکلت را در قسمت مشخص شده ذیل بنویسید.

شماره شاسی

شماره انجین



Benelli

هیجان محض از ۱۹۱۱

نمایشگر کیلومتر

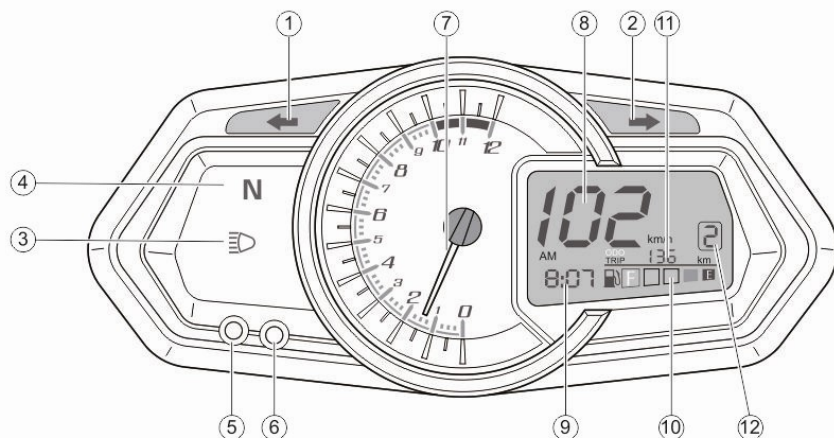

۱۰- آمپر بنزین

نشان دهنده میزان سوخت در داخل باک می باشد

۱۱- مسافت شمار

مسافت طی شده با موتورسیکلت یا مسافت سفر را نشان می دهد

۱۲- نمایشگر دنده

نمایشگر شماره دنده در انجین شامل اعداد ۰ - ۱ - ۲ - ۳ - ۴ و ۵ می باشد

۱- نمایشگر راهنمای چپ

لامپ چشمک زن نمایشگر عملکرد راهنما در هنگام گردش به چپ می باشد

۲- نمایشگر راهنمای راست

لامپ چشمک زن نمایشگر عملکرد راهنما در هنگام گردش به راست می باشد

۳- نمایشگر نور بالا

وقتی چراغ جلو در وضعیت نور بالا قرار می گیرد نمایشگر روشن می شود

۴- نمایشگر خلاصی

این نمایشگر در صورت خلاص بودن دنده روشن می باشد

۵- دگمه ویژه A

با فشار دادن لحظه ای این دگمه کیلومتر پیموده شده موتورسیکلت در صفحه دیجیتال به مسافت سنج سفر تغییر و با فشار دادن لحظه ای مجدد ، کیلومتر پیموده شده نمایش داده می شود.

در صورتیکه این دگمه را بصورت طولانی نگهدارید مسافت طی شده در مسافت سنج سفر به صفر تغییر می یابد.

۶- دگمه ویژه B

با فشار دادن طولانی این دگمه ، تنظیم ساعت فعال می گردد. در صورت فشار مجدد دگمه به صورت لحظه ای ، یکی از اعداد ساعت یا دقیقه بصورت چشمک زن در آمده و با فشار دادن دگمه A می توان آنرا تنظیم نمود.

در صورتی که بطور همزمان دو دگمه را با هم فشار دهید ، دما ، سرعت و مسافت از سیستم متریک به سیستم آمریکایی تبدیل می گردد.

۷- دور موتور

نمایشگر دور موتور بر اساس دور بر دقیقه می باشد

۸- کیلومتر شمار

سرعت موتورسیکلت را بر اساس Km/hr نشان می دهد

۹- نمایشگر ساعت

زمان را نمایش می دهد



Benelli

هیجان محض از ۱۹۱۱

دسته فرمان

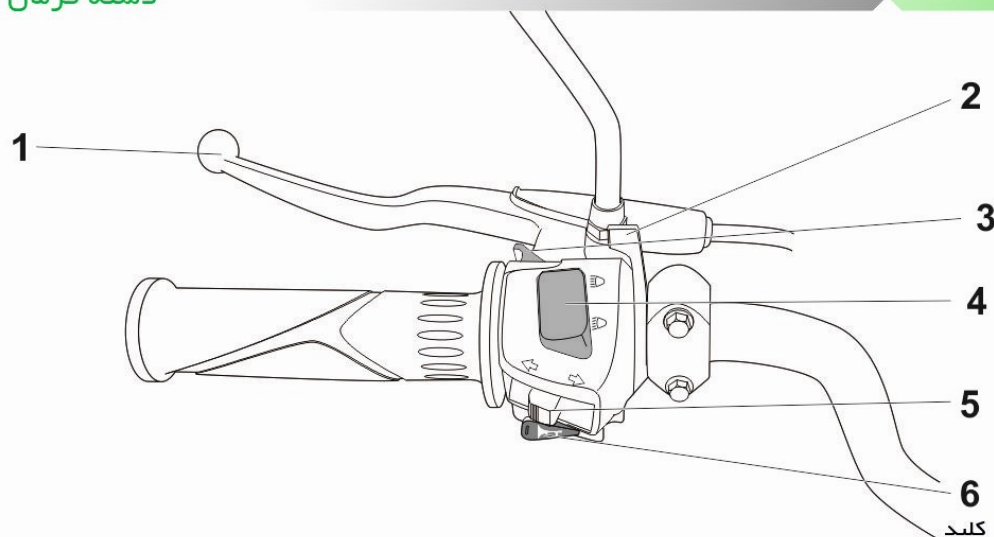

1 دسته کلاچ

برای استارت کردن انجین و تعویض دنده از دسته کلاچ استفاده می شود.



2 اهرم ساسات

از این اهرم برای استارت کردن موتورسیکلت در هوای سرد جهت گرم شدن انجین استفاده می شود.



3 کلید فلاش چراغ جلو

از این کلید برای آگاه ساختن خودروهای عبوری استفاده می شود. با فشردن این کلید چراغ جلو روشن شده و با برداشتن فشار از روی کلید چراغ جلو خاموش خواهد شد.

4 کلید تعویض نور بالا و پایین

وقتی کلید در وضعیت  قرار دارد چراغ در حالت نور بالا است و نمایشگر نور بالا در صفحه کیلومتر نیز روشن خواهد شد و وقتی کلید در وضعیت  قرار دارد چراغ در حالت نور پایین است.

5 کلید راهنما

در صورت نیاز به تغییر مسیر استفاده از چراغ های راهنما ضروری است. برای چرخیدن به طرف چپ کلید را در وضعیت  قرار دهید و برای چرخیدن به راست کلید را در وضعیت  قرار دهید.

هشدار: اگر در حین رانندگی می خواهید تغییر مسیر دهید به موقع راهنماها را روشن و بعد از تغییر مسیر راهنما را خاموش نمایید.

6 دکمه بوق

با فشار دادن این دکمه  بوق به صدا در می آید.

میل فرمان در سمت چپ



Benelli

هیجان محض از ۱۹۱۱ 

دسته فرمان

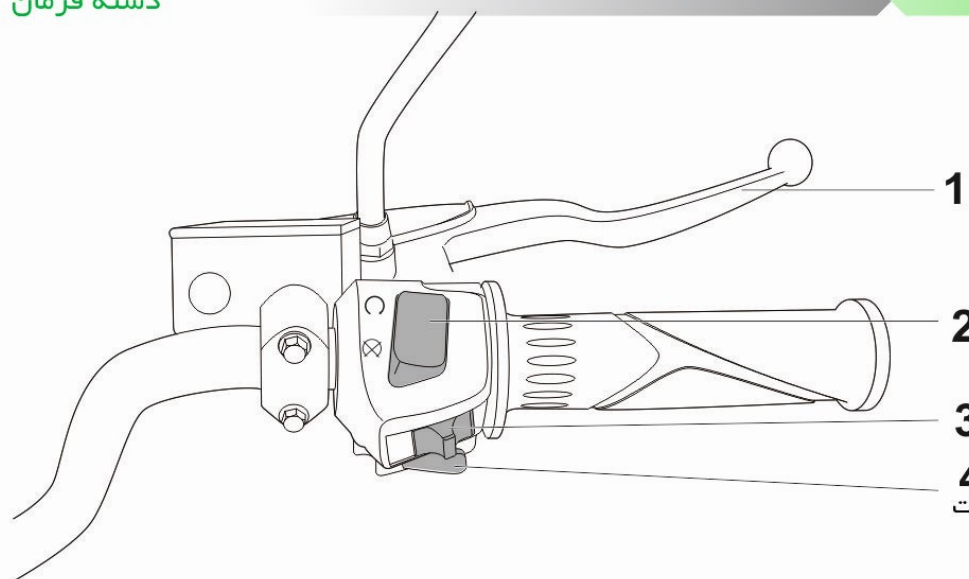

1 دسته ترمز جلو

برای استفاده از ترمز جلو بایستی دسته ترمز را بفشارید.

دسته لاستیکی گاز را جهت کاهش سرعت در جهت عقربه های ساعت بچرخانید.

2 کلید توقف انجین

وقتی سوئیچ در وضعیت  قرار دارد امکان استارت انجین و حرکت موتورسیکلت وجود خواهد داشت.

وقتی سوئیچ در وضعیت  قرار گیرد انجین بلافاصله خاموش خواهد شد.

توجه : در شرایط عادی بایستی همیشه در وضعیت  قرار داشته باشد.

از این کلید فقط در مواقع اضطراری مانند تصادفات یا خرابی سوئیچ اصلی بایستی استفاده نمود.

3 کلید روشنایی

در وضعیت  کلیه چراغ ها خاموش می باشد.

در وضعیت  چراغهای داخل صفحه کیلومتر، چراغ خطر عقب و لامپ کوچک چراغ جلو روشن می شود.

در وضعیت  چراغهای داخل صفحه کیلومتر، چراغ خطر عقب ، لامپ کوچک چراغ جلو و چراغ جلو روشن می شود.

4 دگمه استارت الکتریکی

برای استارت کردن انجین کافی است دسته کلاچ را بفشارید و یا دنده را در حال خلاص قرار داده و با فشردن شستی

استارت ، انجین را استارت نمایید.

میل فرمان در سمت راست



Benelli

هیجان محض از ۱۹۱۱

شیر و باک بنزین

باک

ظرفیت باک با احتساب رزرو در حدود ۱۶ لیتر می باشد. برای باز کردن درب باک سوئیچ را وارد کرده و در جهت عقربه های ساعت بچرخانید و درب باک را از محل خود بردارید. برای بستن درب باک را در محل خود قرارداده و آنرا فشار دهید تا صدای قفل شدن را بشنوید و سپس سوئیچ را از درب باک خارج کنید.

هشدار

هرگز باک را بیش از اندازه پر نکنید.

از ریختن بنزین روی انجین داغ جلوگیری نمایید.

در هنگام سوخت گیری کلید انجین بایستی در وضعیت  و سوئیچ بسته باشد.

در هنگام سوخت گیری سیگار نکشید و از روشن کردن سیگار بپرهیزید. پس از سوخت گیری درب باک را ببندید چون بخارات بنزین سبب آلودگی محیط زیست خواهد شد.

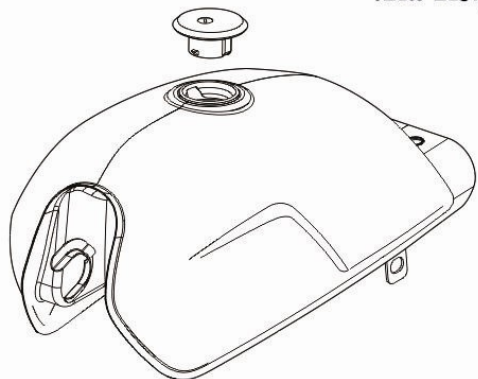

شیر بنزین

شیر بنزین در سمت چپ موتورسیکلت و در زیر باک قرار گرفته است. شیر بنزین دارای سه وضعیت می باشد:

● وضعیت بسته

در این وضعیت مسیر سوخت به کاربراتور بسته می شود و هیچ سوختی به کاربراتور نمی رسد. در صورتی که از موتورسیکلت استفاده نمی کنید، شیر بنزین را در این وضعیت قرار دهید.

□ وضعیت باز

سوخت رسانی به کاربراتور تا زمانی که سطح سوخت در باک به قسمت رزرو نرسیده باشد در این وضعیت انجام می شود.

⊥ وضعیت رزرو

در صورتی که سطح سوخت به پایین ترین سطح خود برسد سوخت رسانی بایستی از طریق رزرو انجام شده و در اولین زمان ممکن نسبت به سوخت گیری اقدام گردد.

هشدار: در صورتی که شیر بنزین را در وضعیت رزرو قرار می دهید در اولین جایگاه سوخت گیری، باک را از بنزین پر کرده و شیر بنزین را به حالت باز برگردانید.

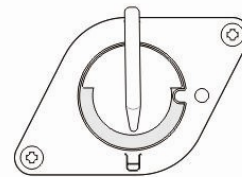

رزرو

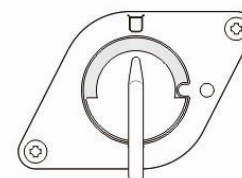

باز

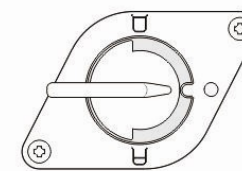

بسته



Benelli

هیجان محض از ۱۹۱۱

کمک فنر عقب و پدال هندل

پدال هندل

پدال هندل در سمت راست انجین قرار گرفته است

توجه :

بعد از هندل زدن و استارت شدن موتورسیکلت از بازگشت هندل به محل اولیه اطمینان یابید.

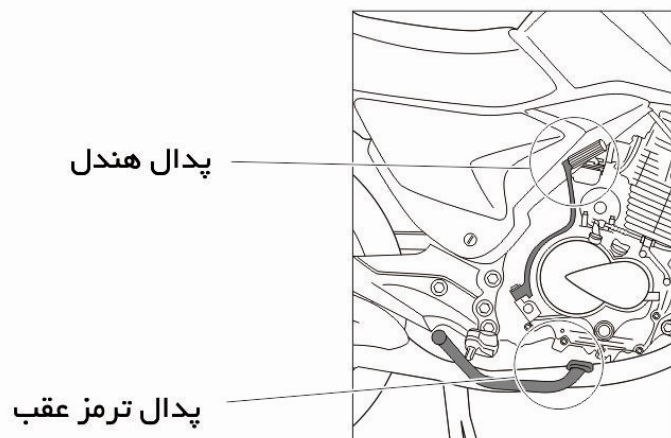

پدال ترمز عقب

برای ایستادن موتورسیکلت در حرکت بر روی پدال ترمز عقب نیرو وارد کنید. در اینصورت همزمان با ترمزگیری چراغ خطر عقب روشن می گردد.

کمک فنر عقب

موتورسیکلت به یک کمک فنر عقب که قابلیت تنظیم نیروی پیش بار را داراست تجهیز شده است. برای تنظیم یک حلقه در پایین فنر قرار داده شده است که بر اساس میزان وزن راکب و بار ، وضعیت جاده و نوع رانندگی می توان نیروی پیش باز فنر را تغییر داد. برای تنظیم کافی است موتورسیکلت را بر روی جک وسط یا جک بغل قرار داده و با پیچاندن حلقه تنظیم و جابجا کردن حلقه تنظیم فنر را انجام دهید.

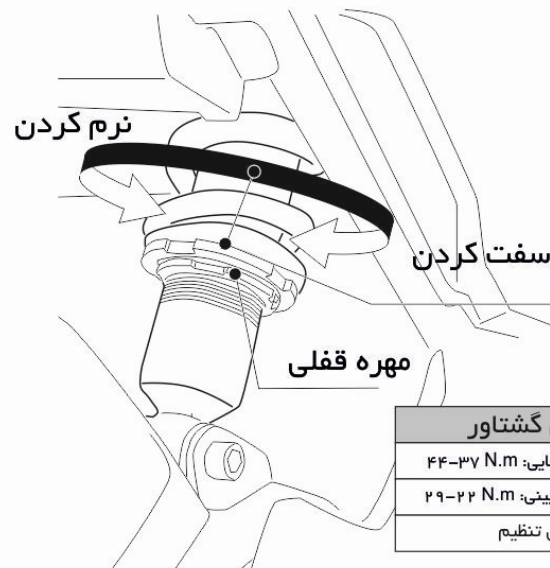

هشدار:

عملکرد کمک فنر عقب در حالت طبیعی در رانندگی در بهترین وضعیت تنظیم شده است و دستکاری غیر حرفه ای ممکن است تعادل موتورسیکلت را در رانندگی بهم بزند.



Benelli

هیجان محض از ۱۹۱۱

پدال دنده

پدال تعویض دنده

این موتورسیکلت مجهز به گیربکس پنج دنده می باشد
وضعیت تعویض دنده اول تا پنجم در شکل نشان داده شده است. حالت
خلاص در بین دنده یک و دو می باشد

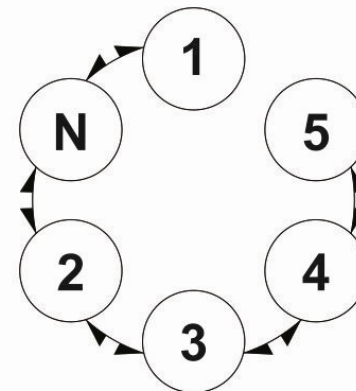

هشدار

وقتی گیربکس در وضعیت خلاص قرار دارد چراغ نمایشگر عدد صفر در
صفحه کیلومتر را نشان می دهد. با این حال توصیه می گردد دسته کلاچ
را به آرامی رها کنید تا از خلاص بودن دنده اطمینان حاصل نمایید.
جهت تعویض دنده از بالا به پایین سرعت موتورسیکلت را کاهش دهید.
دی این وضعیت دور موتور بطور ناگهانی افزایش خواهد یافت. مراقب
باشید به گیربکس آسیبی نرسد.



Benelli

هیجان محض از ۱۹۱۱

بازرسی قبل از رانندگی

قبل از استارت کردن موتورسیکلت در هر زمان باید موارد زیر که بسیار حائز اهمیت می باشد مورد بررسی قرار گیرد.
هشدار :

نقص در بررسی و نگهداری قطعات احتمال تصادف یا آسیب دیدگی قطعات را افزایش خواهد داد. در صورت یافتن عیوب بر روی قطعات به هیچ وجه از موتورسیکلت استفاده نکنید. در صورتی که اشکالات را با مطالب موجود در این دفترچه نمی توانید برطرف نمایید به نماینده مجاز مراجعه فرمایید.

موردی باید بررسی گردد	هدف از بررسی
بنزین	۱- سوخت داخل باک را کنترل نمایید. ۲- باک را در صورت نیاز از بنزین پر کنید. ۳- نشستی بنزین را در مسیر عبوری بنزین کنترل کنید.
روغن انجین	۱- سطح روغن داخل انجین را کنترل کنید ۲- در صورت نیاز سطح روغن انجین را با روغن توصیه شده افزایش دهید ۳- نشستی روغن را در زیر انجین بررسی کنید
ترمز دیسکی	۱- عملکرد ترمز دیسکی را بررسی نمایید. ۲- اگر ترمز ضعیف می باشد سیستم ترمز دارای اشکال می باشد. ۳- کفشک های ترمز را بررسی نمایید و در صورت سایش بیش از حد آنرا تعویض نمایید. ۴- میزان روغن مخزن ترمز را بررسی و در صورت نیاز با روغن توصیه شده سطح روغن را به میزان لازم افزایش دهید. ۵- نشستی روغن را در سیستم ترمز بررسی نمایید.
ترمز کفشکی	۱- عملکرد ترمز را بررسی نمایید. ۲- در صورت ساییدگی بیش از حد کفشک ترمز آنرا تعویض نمایید.
دسته گاز	۱- نرم بودن حرکت دسته گاز را بررسی نمایید. ۲- لقی سیم گاز را بررسی نمایید. ۳- در صورت نیاز به تنظیم میزان لقی سیم گاز را تنظیم و سیم گاز را روغنکاری کنید.
دسته کلاچ	۱- عملکرد دسته کلاچ را از نظر نرم بودن بررسی نمایید. ۲- لقی دسته کلاچ را بررسی کنید. ۳- در صورت نیاز به تنظیم دسته کلاچ را تنظیم و سیم کلاچ را روغنکاری نمایید.
تایر و چرخ ها	۱- مناسب بودن فشار باد تایر ۲- مناسب بودن عمق آج تایر ۳- عدم وجود پارگی و ترک روی تایر ۴- سایر عیوب ظاهری بر روی چرخ ها را بررسی نمایید.
دسته ترمز	عملکرد دسته ترمز را از نظر نرم بودن عملکرد بررسی نمایید.
پدال ترمز	محور پدال ترمز را در صورت نیاز روغنکاری کنید.
زنجیر	۱- لقی مناسب زنجیر ۲- روغن کاری مناسب زنجیر
فرمان	۱- حرکت نرم و روان فرمان را بررسی نمایید ۲- فرمان پذیری مناسب را کنترل کنید. ۳- عدم وجود لقی فرمان را بررسی کنید.
چک وسط و بغل (در صورت تجهیز بودن)	محور چک وسط و بغل را روغنکاری نمایید.
چراغها ، راهنما ها و سوئیچ	عملکرد کلیه لامپ ها (لامپ جلو، لامپ خطر عقب، لامپ داخل کیلومتر و لامپ راهنما) را بررسی کنید.

نکات اصلی برای شروع رانندگی

استارت کردن انجین

ابتدا شیر بنزین را در وضعیت □ قرار دهید. کلید را داخل سوئیچ قرار داده و با چرخاندن آنرا در وضعیت (○) قرار دهید.

حرف **N** دنده شمار راروی صفحه کیلومتر مشاهده کنید تا اطمینان یابید انجین در حالت خلاص می باشد در غیر این صورت دنده را در حالت خلاص قرار دهید.

وقتی انجین سرد است برای استارت کردن موتورسیکلت از ساسات استفاده نمایید.

احتیاط: وقتی انجین در حالت خلاص نیست اهرم کلاچ را گرفته و سپس استارت کنید. دور موتور را در هنگامی که موتورسیکلت ساکن می باشد بسیار بالا نبرید زیرا باعث داغ شدن انجین و آسیب دیدگی قطعات انجین خواهد شد.

هشدار: هرگز انجین را در فضای بسته استارت نکنید، زیرا گازهای خروجی از اگزوز سمی می باشند.

افزایش و کاهش سرعت

سرعت موتورسیکلت را می توان بوسیله باز و بسته کردن دریچه گاز کنترل نمود. برای افزایش سرعت دسته گاز را در جهت **A** و برای کاهش سرعت آنرا در جهت **B** بچرخانید.

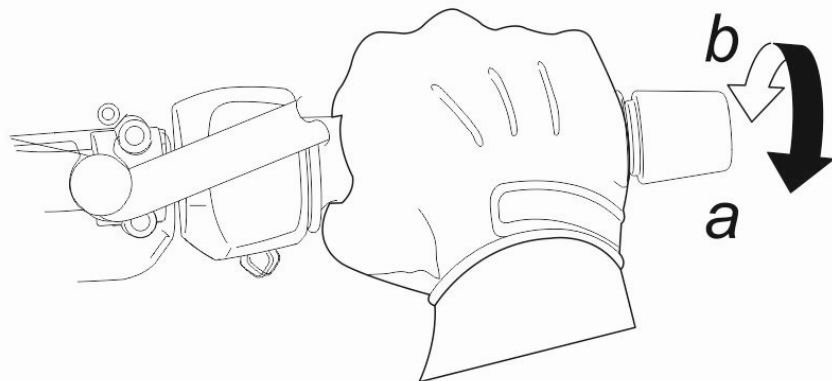



ترمزگیری:

دریچه گاز را کامل ببندید.

برای توقف از ترمز جلو و عقب بطور همزمان استفاده کنید.

هشدار: استفاده از ترمز جلو و یا ترمز عقب به تنهایی خطرناک بوده و ممکن است موتورسیکلت دچار لغزش شده یا از تعادل و کنترل خارج شود. از ترمزها در جاده های خیس یا در سر پیچها با دقت استفاده نمایید.

آب بندی انجین:

برای رانندگی موتورسیکلت در ۱۰۰۰ کیلومتر اول دور موتور انجین در تمامی دنده ها بایستی کمتر از ۸۰٪ دور موتور محدوده قرمز نشان داده شده بر روی کیلومتر شمار باشد.

هرگز چرخش دسته گاز را به حداکثر خود نرسانید.

برای تعویض دنده، دور موتور را در محدوده معقول نگهدارید.

توجه: بعد از طی مسافت ۳۰۰ کیلومتر سرویس اولیه بایستی روی موتورسیکلت انجام شود. بنابراین کلیه تنظیمات ضروری، سفت کردن و تعویض روغن بایستی به موقع انجام شود.

پارک کردن موتورسیکلت :

موتورسیکلت را در یک محل مسطح و سفت پارک نمایید.

سوئیچ را بسته و در وضعیت  قرار دهید تا انجین متوقف گردد.

با قفل کردن فرمان سوئیچ را از جای خود خارج نمایید.



Benelli

هیجان محض از ۱۹۱۱

۱۶۰۰۰	۱۳۰۰۰	۱۰۰۰۰	۷۰۰۰	۴۰۰۰	۱۰۰۰	موارد بازرسی	دوره های بازدید
پانزده ماه	دوازده ماه	نه ماه	شش ماه	سه ماه			
		0		0		بررسی شلنگ از نظر پارگی و ترک	مسیر سوخت رسانی
		0		0		بررسی ، تمیز کردن و فیلرگیری	شمع
	0		0			تعویض	
	0		0		0	بررسی و فیلر گیری	لقی سوپاپها
0	0	0	0	0	0	بررسی ، تمیز کردن و تعویض	فیلتر هواکش
			0	0	0	بررسی و تنظیم دور آرام	کاربراتور
	0		0		0	بررسی عملکرد ، کنترل سطح روغن و عدم نشتی	ترمز دیسکی
			0	0		بررسی و تعویض کفشک	
			0	0		بررسی و تعویض کفشک	ترمز لنتی
0	0	0	0	0	0	بررسی لنگی و آسیب دیدگی	چرخها
0	0	0	0	0	0	بررسی عمق عاج و سایر آسیب دیدگی	تایر
0	0	0	0	0	0	تعویض در صورت نیاز	



0	0	0	0	0	0	کنترل فشار باد تایر	
	0		0		0	بررسی سفت بودن پیچ ها و مهره	پیچ و مهره های شاسی
0	0	0	0	0	0	گریس کاری	پین دسته ترمز جلو
0	0	0	0	0	0	گریس کاری	شفت پدال ترمز
0	0	0	0	0	0	بررسی عملکرد	جک بغل و وسط
0	0	0	0	0	0	گریس کاری	
0	0	0	0	0	0	بررسی عملکرد و عدم نشتی	کمک فنرهای جلو
0	0	0	0	0	0	تعویض روغن	روغن انجین
0	0	0	0	0	0	کنترل سطح روغن و عدم نشتی	
		0				تمیز کردن	صافی روغن
0	0	0	0	0	0	بررسی عملکرد	استپ ترمز جلو و عقب
0	0	0	0	0	0	گریس کاری	قطعات متحرک و کابل های کنترل
0	0	0	0	0	0	بررسی عملکرد	دسته و سیم گاز
0	0	0	0	0	0	بررسی لقی سیم گاز	
0	0	0	0	0	0	بررسی عملکرد	چراغها، راهنماها و سوئیچ
		0			0	تنظیم کردن چراغ جلو	



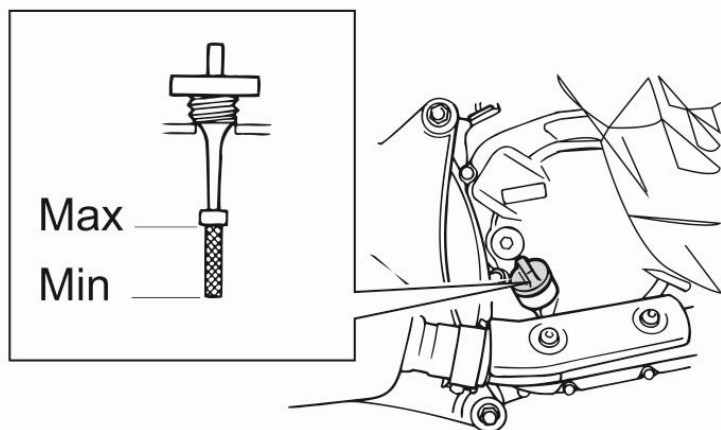

کنترل سطح روغن

همیشه قبل از استارت کردن انجین سطح روغن انجین را کنترل نمایید. برای این منظور موتورسیکلت را بر روی جک وسط قرار داده و سطح روغن انجین را از روی چشمی روی درب کلاچ کنترل نمایید. سطح روغن بایستی در محدوده حد بالا و پایین مشخص شده باشد. در صورت نیاز به مقدار لازم روغن مناسب به انجین اضافه نمایید.

تعویض روغن و تمیزکردن فیلتر روغن

موتور سیکلت را روی جک وسط قرار دهید. درب ورود روغن را بردارید. پیچ تخلیه روغن و درپوش فیلتر روغن را باز نمایید و اجازه دهید روغن از انجین تخلیه گردد. فیلتر روغن را با حلال مناسب شستشو دهید. پیچ تخلیه روغن را ببندید. فیلتر روغن را در محل خود قرار داده و درپوش آنرا ببندید. انجین را از روغن توصیه شده پر کنید. انجین را استارت کرده و اجازه دهید چند ثانیه درجا کار کند. سطح روغن انجین را کنترل نمایید تا در ما بین محدوده بالا و پایین قرار داشته باشد و انجین دارای نشتی نباشد.

فیلتر بنزین

فیلتر بنزین در زیر شیر بنزین قرار گرفته است. برای تمیز کردن آن از حلال مناسب استفاده نموده یا در صورت لزوم تعویض نمایید.



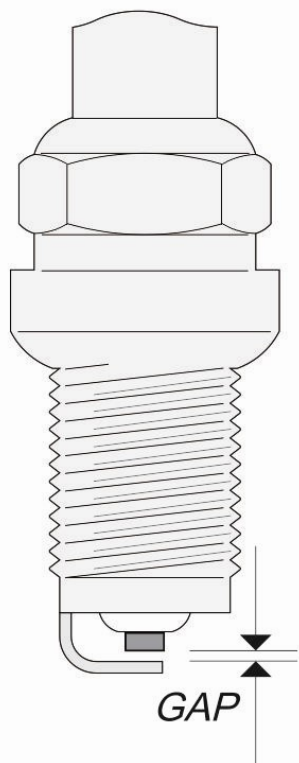

نوع شمع KGK DR8EA TORCH DR8RC

فاصله دهانه شمع : ۰/۷ - ۰/۶ میلی‌متر

شمع یکی از اجزای مهم انجین می باشد که همواره بایستی بطور متناوب توسط سرویس کار متخصص بررسی گردد. دمای بالا و رسوب روی شمع سبب می شود شمع به مرور دچار سائیدگی شود بنابراین شمع بایستی باز شده و بطور دوره ای مورد سرویس قرار بگیرد. چینی شمع بایستی دارای رنگ قهوه ای روشن باشد. (این رنگ برای یک موتورسیکلت که در حالت طبیعی کار کرده باشد طبیعی است.) اگر رنگ چینی رنگی به غیر از رنگ قهوه ای روشن داشته باشد ، عملکرد انجین نامناسب است و بهتر است خودتان هیچگونه تعمیری بر روی موتورسیکلت انجام ندهید و برای تعمیرات به نماینده مجاز خدمات پس از فروش مراجعه نمایید.

اگر بر روی شمع نشانه های از سایش الکتروود، دوده زیاد و رسوبات دیگر مشاهده می کنید، بایستی شمع را تعویض نمایید. قبل از بستن شمع روی انجین دهانه شمع را اندازه گیری و در صورت نیاز با فیلر اندازه آن را تنظیم نمایید.

سپس سطح روی واشر شمع و رزوه ها را از هر گونه آلودگی و کثیفی تمیز و شمع را بر روی انجین ببندید.

احتیاط

در هنگام بستن شمع از سفت کردن بیش از اندازه خودداری نمایید زیرا ممکن است به رزوه سر سیلندر آسیب برسد.

در هنگام بستن شمع دقت نمایید اشیاء خارجی به داخل انجین نیفتد.



روغن انجین

توجه: سطح روغن بایستی در محدوده کمترین و بیشترین مقدار نشان داده شده بر روی گیج باشد.

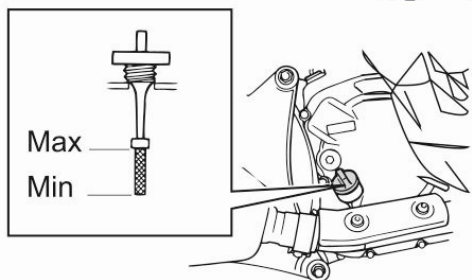

تعویض روغن انجین

برای چند دقیقه انجین را استارت کرده و اجازه دهید روغن انجین گرم شود و سپس انجین را خاموش کنید.

یک ظرف در زیر انجین برای جمع شدن روغن سوخته قرار دهید.

پیچ تخلیه روغن در زیر انجین و گیج روغن را باز نمایید تا روغن سوخته به طور کامل تخلیه گردد.

پیچ تخلیه روغن را بسته و سفت نمایید.

از محل گیج، روغن توصیه شده به میزان لازم را داخل انجین ریخته و گیج را در محل خود ببندید و سفت نمایید.

روغن انجین

سطح روغن انجین بایستی قبل از هر رانندگی بررسی گردد. علاوه بر آن روغن انجین بایستی در فواصل مشخص و دوره های زمانی ذکر شده در همین دفترچه تعویض گردد.

کنترل سطح روغن انجین

موتورسیکلت را بر روی جک وسط در یک سطح صاف قرار دهید. سطح ناصاف و کج شدن موتورسیکلت به کنار ممکن است نتایج بررسی را دچار اشکال نماید. برای چند دقیقه انجین را استارت کرده و اجازه دهید روغن انجین گرم شود و سپس انجین را خاموش کنید.

گیج روغن نشان داده شده در شکل را باز نمایید و پس از پاک کردن آن توسط یک پارچه تمیز آن را مجدداً در جای خود و بدون آنکه آن را ببندید قرار دهید و گیج را دوباره بیرون آورده و آن را نگاه کنید.

اگر سطح روغن در بین نشانگر بالاترین و پایین ترین مقدار روغن نبود از محل بستن گیج به اندازه لازم روغن درون گیربکس بریزید. گیج را در محل خود بسته و آنرا سفت نمایید.

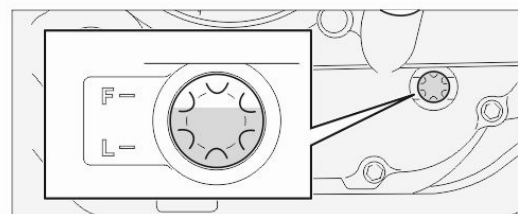

Benelli

هیجان محض از ۱۹۱۱

روغن انجین

تمیز کردن فیلتر هوا

فیلتر هوا بایستی در دوره های زمانی مطابق جدول تعمیر و نگهداری تمیز گردد.

بخصوص در هوای غبار آلود و بارانی تمیز کردن بایستی در زمان های کوتاه تر انجام شود.

موتور سیکلت را بر روی جک وسط قرار دهید.

کاور بغل را باز کنید.

پیچ درب هواکش را باز کرده و با برداشتن درب هواکش فیلتر هوا را خارج نمایید.

فیلتر هوا را بررسی و در صورت لزوم تعویض نمایید. در غیر اینصورت با فشار باد غبار روی فیلتر را بزدايید و فیلتر را در محل خود نصب نمایید. درب هواکش و کاور بغل را روی موتورسیکلت نصب کنید.

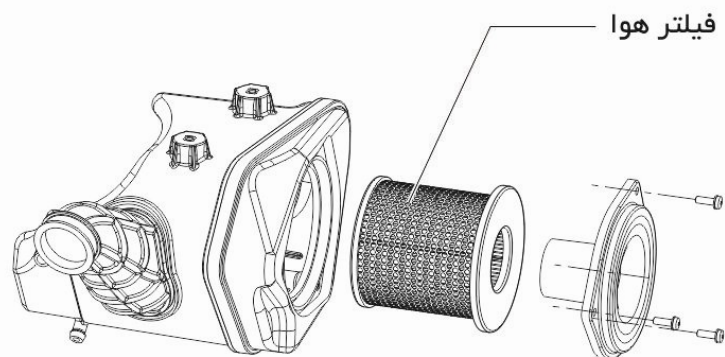

روغن توصیه شده از نوع API SH, SAE 10 W 40 , JASO MA به میزان $1 \pm 0/1$ لیتر می باشد.

دور آرام انجین

طول عمر انجین به عملکرد صحیح کاربراتور بستگی دارد. کاربراتور قبل از خروج از کارخانه در بهترین شرایط تنظیم می شود. همیشه سعی کنید شرایط کاربراتور را در وضعیت تنظیم شده در کارخانه نگهدارید. توجه داشته باشید دو راه برای تنظیم دور آرام وجود دارد :
۱- تنظیم میزان لقی سیم گاز ۲- تنظیم دور آرام کاربراتور

فیلرگیری سوپاپ ها

دستکاری و تنظیم نامناسب فیلر سوپاپ ها سبب بر هم خوردن نسبت سوخت به هوا و صدای انجین خواهد شد. لذا برای جلوگیری از این اتفاق ، فیلرگیری سوپاپ ها بایستی توسط سرویس کار مجاز و در دوره های مشخص انجام شود. در هنگام تنظیم فیلر سوپاپ ها بایستی دمای انجین در حالت طبیعی و سرد باشد. میزان فیلر سوپاپ های هوا و دود بایستی در محدوده ۰,۰۴-۰,۰۸ میلیمتر باشد.



Benelli

هیجان محض از ۱۹۱۱

سیم گاز. دسته ترمز و کلاچ

بررسی میزان لقی دسته ترمز جلو و پدال ترمز عقب

برای تنظیم میزان لقی دسته ترمز جلو و پدال ترمز عقب به پارامترهای نشان داده شده در شکل مراجعه نمایید. بصورت متناوب لقی دسته ترمز و پدال ترمز را بررسی و در صورت لزوم جهت تنظیم به سرویس کار مجاز مراجعه نمایید.

مقدار A بایستی بگونه ای باشد که دسته ترمز در هنگام ترمز گیری حالت اسفنجی و نرم نداشته باشد.

برای تنظیم دسته ترمز را فشار داده و نگهدارید و صفحه مدرج را بچرخانید و بر روی عدد مورد نظر قرار دهید.

دقت نمایید عدد روبروی نشانگر قرار داشته باشد و سپس دسته ترمز را رها نمایید.

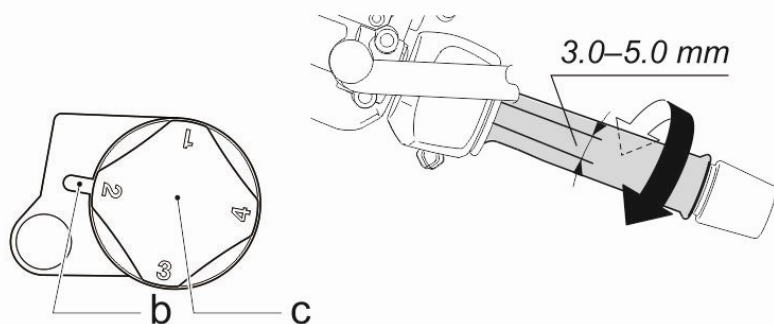

وضعیت شماره ۱: کمترین لقی دسته ترمز برای افرادی که دست بزرگ دارند.
وضعیت شماره ۴: بیشترین لقی دسته ترمز برای افرادی که دست کوچک دارند.

تنظیم سیم گاز

میزان آزادی سیم گاز بایستی بوسیله آزادی چرخش دسته لاستیکی گاز در محدوده ۳-۵ میلیمتر بررسی شود. همواره میزان آزادی سیم گاز را بررسی و در صورت نیاز به سرویس کار مجاز مراجعه نمایید.

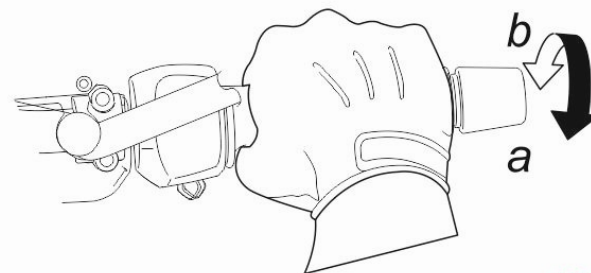

تنظیم سیم کلاچ

میزان لقی دسته کلاچ از وقتی دسته را حرکت داده و تا زمان عمل کردن کلاچ بایستی در محدوده ۱۰-۲۰ میلیمتر باشد و تنظیم را می توان به روش زیر انجام داد:

مهره قفل کن پیچ تنظیم کلاچ را شل کنید.

پیچ تنظیم کلاچ را شل یا سفت نمایید تا به لقی مورد نظر برسید.

مهره قفل کن پیچ تنظیم کلاچ را سفت کنید.

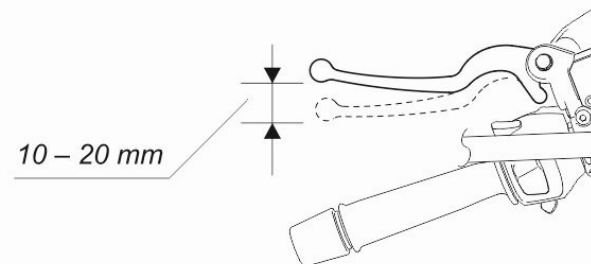

Benelli

هیجان محض از ۱۹۱۱

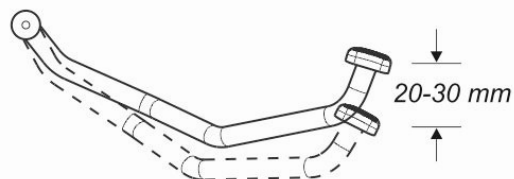

نشانگر سایش لنت ترمز عقب

بر روی درب توپی عقب یک نشانه جهت تشخیص میزان سایش لنت توپی عقب در نظر گرفته شده است. بوسیله نمایشگر مصرف لنت ، مقدار مصرف لنت ترمز عقب را به روش زیر بازرسی نمایید.

از تنظیم بودن سیستم ترمز و ترمز گیری مناسب اطمینان حاصل کنید. در صورتی که نشانگر مصرف لنت به علامت روی درب توپی نرسیده باشد و ترمز گیری مناسب باشد نیازی به تعویض لنت نیست. (حالت A)
در صورتی که نشانگر مصرف از علامت روی توپی عبور کرده باشد لنت ترمز بایستی توسط نماینده مجاز تعویض گردد. (حالت B)

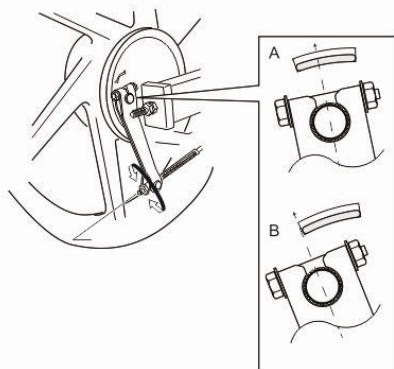

ترمز

ترمز جلو موتورسیکلت از نوع دیسکی و ترمز عقب از نوع کفشکی می باشد. قبل از رانندگی آنها را تنظیم نمایید و در صورت بروز مشکل با نماینده مجاز تماس بگیرید.

کفشک ترمز

کفشک های ترمز جلو و عقب را از نظر ساییدگی بیش از حد بررسی نمایید و در صورت لزوم آنها را تعویض کنید.

هشدار:

تعمیرات سیستم ترمز بایستی توسط نمایندگان مجاز که دارای ابزار مخصوص می باشند انجام شده تا از کیفیت تعمیرات اطمینان حاصل نمود. موارد ذیل را بصورت روزانه در سیستم ترمز بررسی نمایید:
نشستی روغن و سالم بودن شیلنگ ترمز جلو را بررسی کنید.
عملکرد دسته ترمز جلو و پدال ترمز را بررسی نمایید.
سیم ترمز جلو و ساییدگی لنت های ترمز جلو و عقب را بررسی نمایید.

هشدار:

در صورت تعویض لنت ترمز هرگز با سرعت بالا رانندگی نکنید و با گرفتن و آزاد کردن ترمز به دفعات متعدد ، سطح لنت ترمز را به حالت طبیعی برسانید.

ترمز عقب

برای تنظیم لقی پدال ترمز عقب پیچ تنظیم پدال ترمز را بچرخانید و لقی پدال را در محدوده ۲۰-۳۰ میلیمتر تنظیم نمایید.



سیستم ترمز

هشدار: در صورت آشامیدن یا تماس چشم و پوست با روغن ترمز، محل تماس را با آب فراوان بشویید و در صورت جدی بودن شرایط سریعاً به بیمارستان مراجعه نمایید.

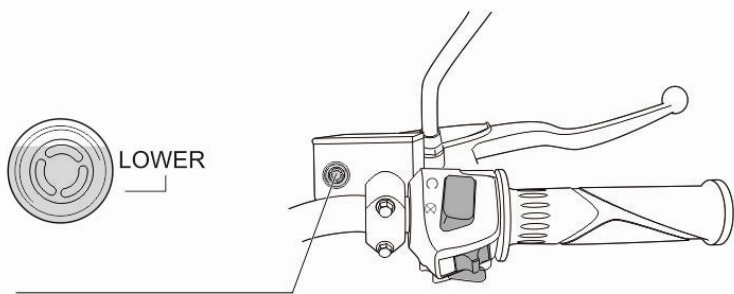

باتری

باتری استفاده شده در این موتورسیکلت از نوع **sealed** قابل شارژ می باشد. برای اولین ۱۰۰۰ کیلومتر و هر ۳۰۰۰ کیلومتر جهت بررسی و کنترل باتری به نمایندگی معتبر مراجعه نمایید.

تعویض فیوز و لامپ

سوختن مداوم فیوز نشان دهنده اتصالی یا بار الکتریکی بیش از حد می باشد. در این صورت جهت رفع مشکل به نمایندگی مجاز مراجعه نمایید. مشخصات فیوز: ۱۵ آمپر

بررسی لنت ترمز دیسکی جلو

لنت ترمز جلو بایستی مطابق جدول تعمیر و نگهداری در هر دوره از نظر سایش بررسی شود. در هر لنت ترمز جلو یک شیار تعبیه شده است که می توان سایش لنتها را بدون باز کردن لنت از روی موتورسیکلت بررسی نمود. برای بررسی سایش لنت شیار روی لنت را بررسی نمایید. در صورتی که شیار موجود بر روی لنت ناپدید شده باشد جهت تعویض لنت به سرویس کار مجاز مراجعه نمایید.

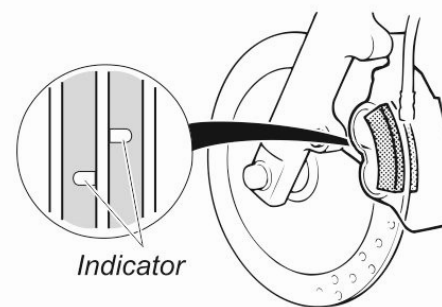

روغن ترمز جلو

قبل از حرکت ترمز دیسکی جلو را بررسی و در صورت وجود مشکل با نماینده مجاز سرویس تماس حاصل نمایید. همیشه میزان روغن ترمز داخل مخزن را بررسی و در صورت نیاز روغن ترمز DOT ۴ اضافه نمایید.



Benelli

هیجان محض از ۱۹۱۱

تنظیم زنجیر

تنظیم زنجیر

لقی زنجیر را در هر ۱۰۰۰ کیلومتر تنظیم نمایید بطوریکه میزان لقی در محدوده ۲۵-۱۰ میلیمتر باشد.
برای تنظیم زنجیر به روش زیر عمل نمایید:
موتور سیکلت را بر روی جک وسط قرار دهید.
مهره میل چرخ عقب را شل کنید.
مهره های قفل کن زنجیر کش ها را در دو طرف دو شاخه عقب شل نمایید.
در هنگام تنظیم بایستی نشانگر زنجیر کش ها در دو طرف دو شاخه با علامت های مشخص شده بر روی دو شاخه عقب در یک راستا قرار گیرد.
با شل یا سفت کردن مهره زنجیر کش ها میزان لقی زنجیر را در محدوده ۲۵-۱۰ میلیمتر تنظیم نمایید.
مهره های قفل کن زنجیر کش را سفت نمایید.
مهره میل چرخ عقب را سفت کنید.

هشدار:

روش ارائه شده در این دفترچه فقط برای تنظیم زنجیر در دوره تعمیر نگهداری و قبل از هر رانندگی می باشد. حوادثی همانند پاره شدن زنجیر یا آسیب دیدن انجین می تواند لقی زنجیر را بیش از حد نماید.

احتیاط:

همواره از جهت قرار گیری قفل زنجیر در خلاف حرکت زنجیر اطمینان حاصل نمایید.
توجه:

وقتی زنجیر را تعویض می نمایید دنده زنجیر جلو و عقب را از نظر سالم بودن کنترل نمایید و در صورت نیاز آنرا تعویض نمایید.
در زمان تعمیر و نگهداری زنجیر همواره موارد زیر را بررسی نمایید:
لقی پین ها
آسیب دیدگی غاٹک ها
زنگ زدگی صفحه های اتصال

در صورتی که فیوز یا لامپ بصورت تکی سوخته باشد برای تعویض مطابق روش زیر عمل نمایید:

سوئیچ را در حالت خاموش OFF قرار دهید.

فیوز یا لامپ سوخته را بیرون آورده و فیوز یا لامپ جدید را جایگزین نمایید.
هشدار: هرگز از فیوز یا لامپ با آمپر بالاتر در موتورسیکلت استفاده نکنید زیرا ممکن است باعث آسیب رساندن به قطعات برقی یا آتش سوزی گردد.

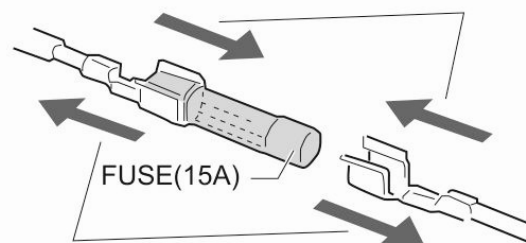

مشخصات	نام قطعه
12V3A	بوق
12V35/35W	لامپ چراغ جلو
12V5W	لامپ پیلوت
12V10W	لامپ راهنما
12VLED	لامپ خطر عقب



Benelli

هیجان محض از ۱۹۱۱



تایر

پیچش یا دفرمگی صفحه های اتصال

بازی بیش از حد زنجیر

شل بودن زنجیر

در صورت مشاهده هر یک از موارد فوق دنده زنجیر های جلو و عقب را برای وجود اشکالات زیر بررسی نمایید.

ساییدگی بیش از حد دندانه ها

شکستن یا آسیب دیدن دندانه ها

شل شدن مهره های دنده زنجیر

تایر

فشار باد تایر و عاج تایر بایستی بصورت منظم کنترل شود. برای بالا بردن ایمنی و افزایش طول عمر تایر لازم است باد تایرها با برنامه زمانی کوتاه تر بررسی گردد.

فشار باد تایرها

در صورتی که فشار باد تایرها مناسب نباشد نه تنها باعث فرسودگی زودرس تایر می شود بلکه روی دوام و عمر موتورسیکلت اثر می گذارد. میزان نامناسب فشار هوا باعث می شود که موتورسیکلت نتواند در موقع اچرخش خوب عمل کند. فشار هوای خیلی زیاد ممکن است در تماس بین جاده و تایر

اختلال ایجاد کرده و باعث لغزش موتورسیکلت شده و موتورسیکلت را از کنترل خارج نماید.

فشار باد تایر را زمانی که تایر سرد است تنظیم نمایید.

میزان فشار باد تایر جلو و عقب: 225 ± 10 kpa

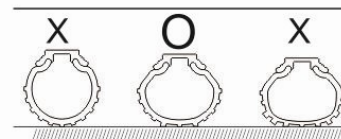

روش نگهداری در انبار

موتورسیکلت را تمیز و خشک کرده و بر روی قطعات رنگی واکس بزنید. باد تایرها را تنظیم کنید و موتورسیکلت را بر روی یک پالت چوبی و یا سیمانی طوری قرار دهید که چرخها از زمین جدا باشند.

بر روی موتورسیکلت چادر کشیده و آنرا در یک مکان با دمای ثابت و کم رطوبت قرار دهید. موتورسیکلت را هرگز در زیر نور مستقیم خورشید قرار ندهید.

سرویس موتورسیکلت پیش از استفاده مجدد:

چادر موتورسیکلت را برداشته و موتورسیکلت را تمیز نمایید. روغن درون انجین را اگر بیش از چهار ماه از انبارش آن گذشته است تعویض نمایید.

ولتاژ باتری را بررسی و در صورت نیاز آنرا شارژ نموده و بر روی موتورسیکلت نصب نمایید.

داخل باک را با مواد ضد زنگ شستشو و درون آن را از بنزین پر کنید.

نگهداری کوتاه مدت

همیشه موتورسیکلت را در انبار و در محل خنک و خشک نگهداری کنید و برای جلوگیری از نشستن گردو غبار روی موتورسیکلت روی آن را با کاور یا چادر بپوشانید.

نگهداری بلند مدت

در صورتی که برای مدت طولانی با موتورسیکلت خود رانندگی نمی کنید لازم است برای نگهداری موتورسیکلت به روش زیر عمل کنید: روغن انجین را با روغن توصیه شده تعویض نمایید. زنجیر را روغنکاری کنید. بنزین داخل باک را تخلیه نمایید.

هشدار: بنزین و بخار متعاضد شده از آن قابلیت اشتعال زایی بالایی دارد پس در هنگام تخلیه بنزین درون باک از سیگار کشیدن و ایجاد جرقه پرهیز نمایید.

شمع را باز کرده و به مقدار ۲۰-۱۵ سی سی روغن موتور از محل نصب شمع به داخل سیلندر ریخته سپس چند بار هندل بزنید تا تمام سطح داخل سیلندر روغنکاری شود.

توجه: در هنگام هندل زدن کلید استارت انجین بر روی  قرار دهید تا از آسیب دیدن قطعات برقی انجین جلوگیری شود.

باتری را از موتورسیکلت جدا نموده و آنرا در یک مکان مناسب بدور از یخ زدن و نور مستقیم خورشید قرار دهید. باتری را هر ماه یکبار شارژ نمایید.



Benelli

هیجان محض از ۱۹۱۱

مشخصات فنی

دیسکی / لنتی	ترمز جلو و عقب	سیستم انتقال قدرت	2105 mm	طول	ابعاد و وزن	
5	تعداد دنده		795 mm	عرض		
90/90-17	اندازه تایر جلو		1055 mm	ارتفاع		
120/80-17	اندازه تایر عقب		1340 mm	مرکز تا مرکز چرخها		
12V7Ah	باتری	سیستم برق	129 kg	وزن خشک	انجین	
12V35/35W	لامپ چراغ جلو		تک سیلندر چهارزمانه هواخنک	نوع انجین		
12V LED	لامپ خطر عقب		157 FMJB	مدل		
12V 10W	لامپ راهنما		57 x 58 mm	قطر سیلندر و کورس		
12V ?W	لامپ کیلومتر شمار		148 ml	حداکثر توان		
12V ?W	لامپ چراغ خلاصی		8.7kw/8000 r/min	حداکثر گشتاور		
12V ?W	لامپ نمایشگر راهنما		11.ON.m/6500 r/min	حجم جابجایی (سی سی)		
12V 5W	لامپ چراغ پیلوت		TLI	سیستم جرقه زنی		
12V 3A	بوق		9.27:1	نسبت تراکم		
16L	ظرفیت باک		هندلی/الکتریکی	استارت		
اکتان ۹۳ به بالا	نوع بنزین		حجم باک و نوع سوخت	کلاچ		سیستم انتقال
				چند صفحه ای داخل روغن		





قدرت در دستان شماست